

单定向耦合器

型号 - D30N265400 Rev.C

26.5-40GHz 30dB单定向耦合器；同轴连接器封装

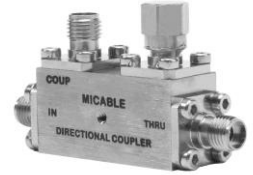

本技术规格书内容变化恕不另行通知

机电性能

工作频段	GHz	26.5-40
主线VSWR	:1 (Max.)	1.7
耦合端VSWR	:1 (Max.)	1.7
插入损耗 ¹	dB(Max.)	1
耦合度	dB(Max.)	30±0.6
平坦度	dB(Max.)	±0.6
方向性	dB(Min.)	10
功率 ²	W(Max.)	额定(CW) : 20 ; 峰值(Peak) : 3000 ;
重量	g(Max.)	40
外形尺寸 ³	mm	31.8x12.7x15.9 (L×W×H)
封装类型	不锈钢同轴接头，主线：2.92mm 阴头 [F]，耦合端：2.92mm 阴头 [F]	
表面处理	镀镍	
温度指标	工作：-55~+85°C；储存：-55~+100°C	
环境指标	可满足国军标（GJB150）相关温度循环、振动、冲击等标准（可选项，详细信息请联系厂商了解）	
定制要求	N/A	

- 注释 1. 包括理论插损 2. 功率需满足匹配驻波比不大于1.2
3. 除非特别标注，默认公差：x.±1；.x±0.5；.xx±0.1

2D外形图

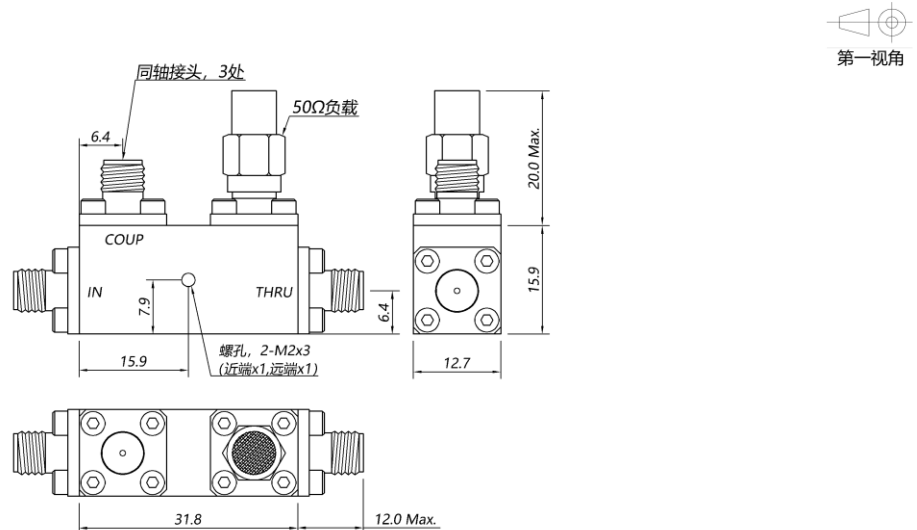

单定向耦合器

型号 - D30N265400 Rev.C

26.5-40GHz 30dB单定向耦合器；同轴连接器封装

典型曲线

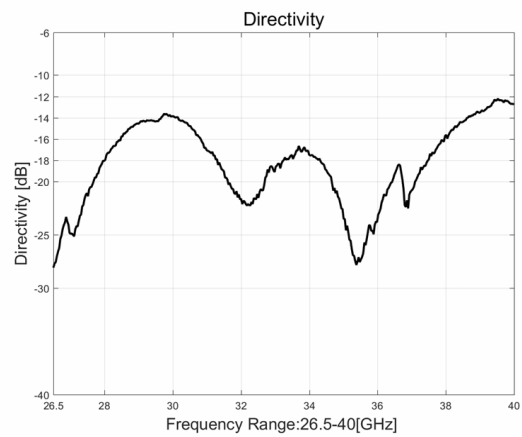
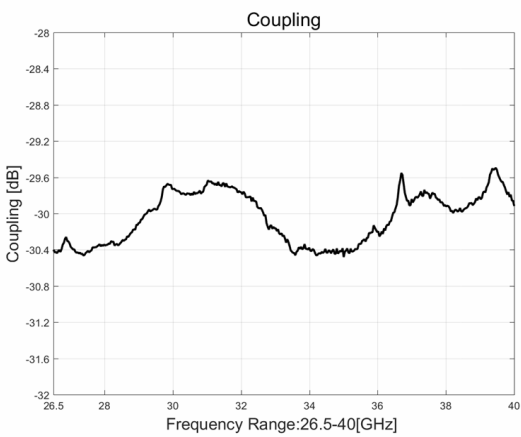
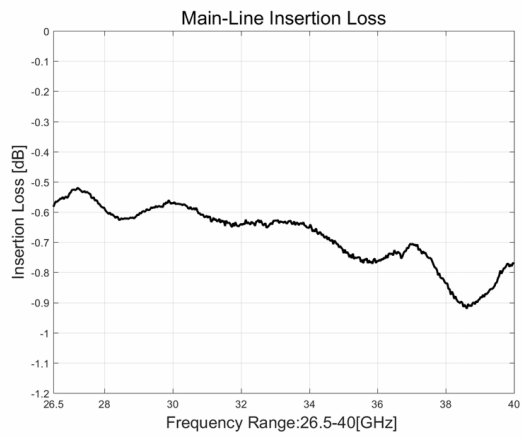
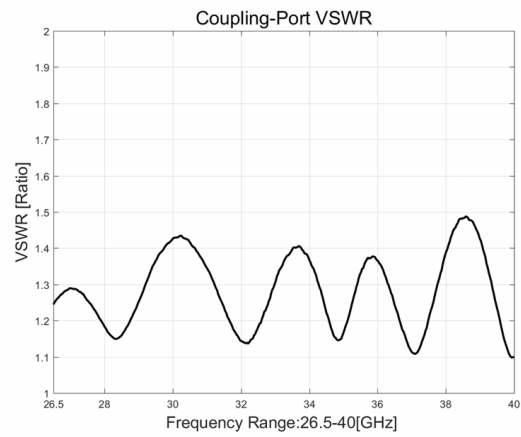
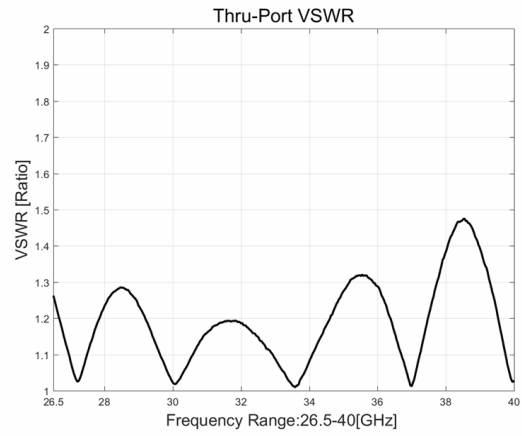
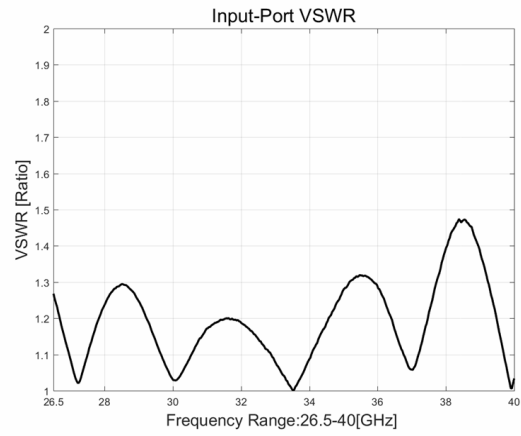

典型测试环境：温度25℃；相对湿度60%